

WRZUT Z PRZODU

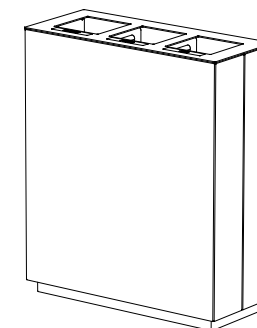
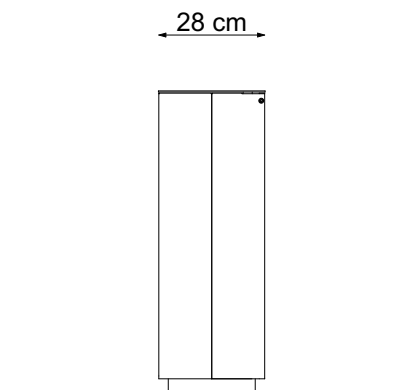
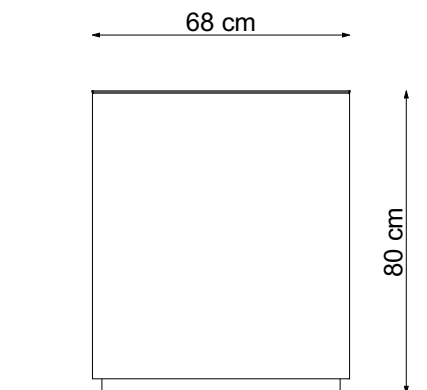

WRZUT Z GÓRY

Pojemność wkładu - 3 x 20L (wrzut z boku) / 3 x 27L (wrzut z góry)

Otwory montażowe - 4 szt x Ø14 mm
Rozstaw osi otworów mont. - 200 mm x 600 mm

SQUARE 6

improdukcja®

Projekt stanowi własność intelektualną firmy IMPRODUKCJA WOJCIECH IWA

SKALA 1:20

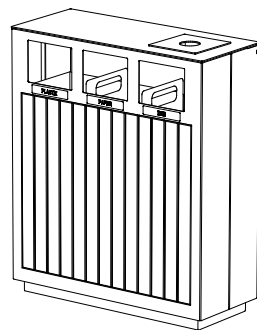

WRZUT Z PRZODU
wersja z drewnem i popielnicą

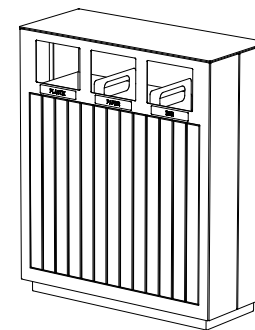

WRZUT Z PRZODU
wersja z drewnem

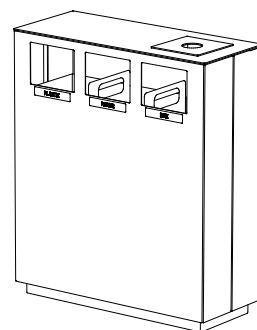

WRZUT Z BOKU
wersja z popielnicą

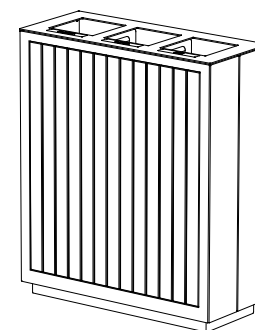

WRZUT Z GÓRY
wersja z drewnem

SQUARE 6

improdukcja®

Projekt stanowi własność intelektualną firmy IMPRODUKCJA WOJCIECH IWA

SKALA 1:20